

HIRASHIMA

ヒラシマK型スパンドレル HRSK165

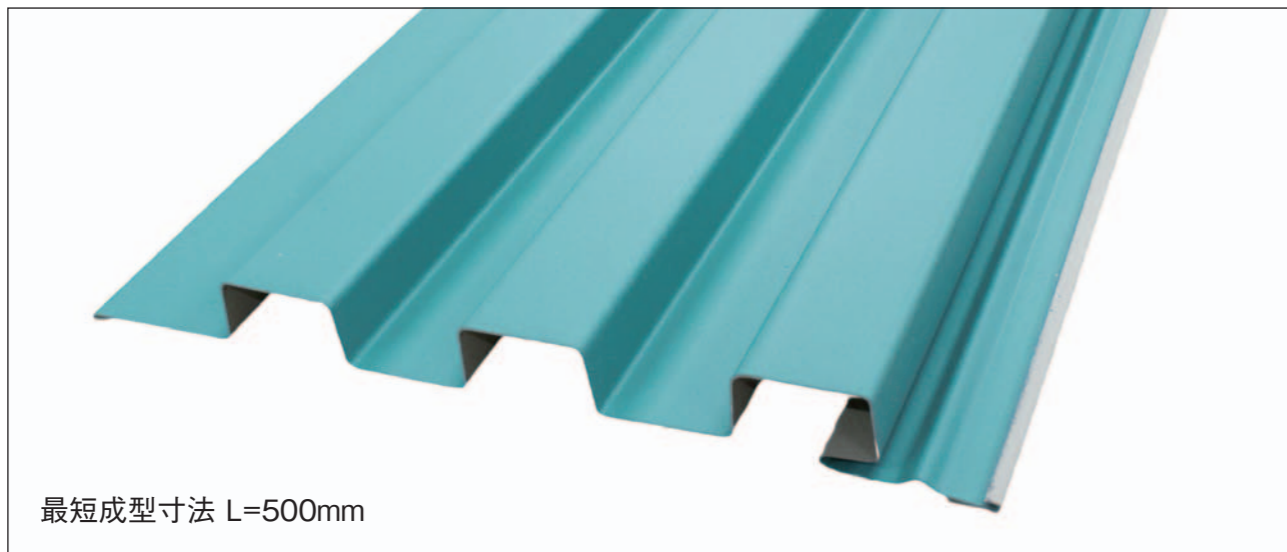

製品写真



最短成型寸法 L=500mm

断面形状

HRSK165

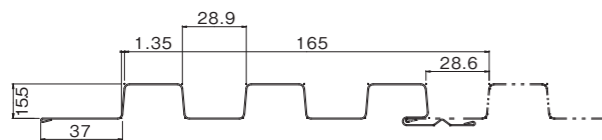

南

設計参考仕様

品名 <品番>	ヒラシマK型スパンドレル <HRSK165>
標準働き幅	165mm
板厚	0.35mm・0.4mm・0.5mm
原板幅	305mm
使用材料	ガルバリウム鋼板各種
最短成型寸法	500mm

標準納め図 (鉄骨下地)

■笠木部

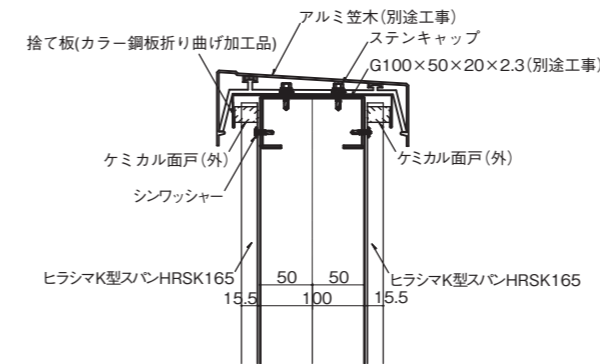

■入隅部

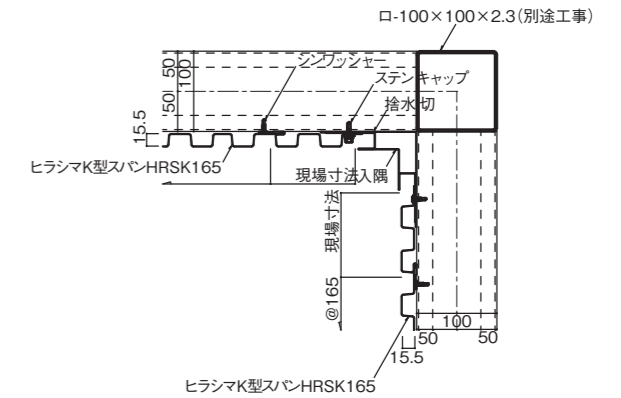

■出隅部

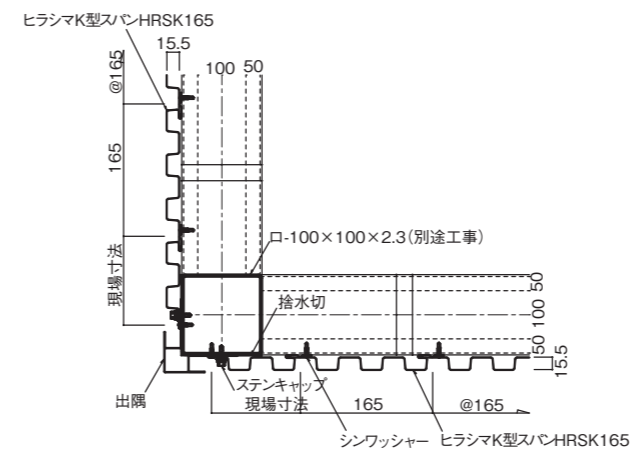

■ケミカル面戸(内)

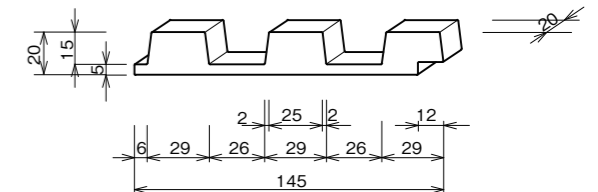

■ケミカル面戸(外)

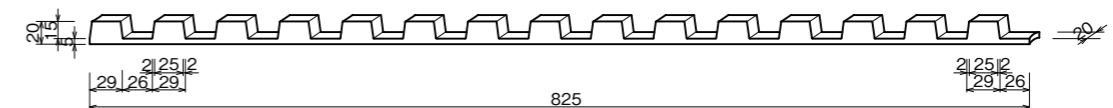

本 社：〒860-0073 熊本県熊本市西区島崎2丁目4-6 TEL096-354-1231(代)
 北営業所：〒822-0003 福岡県直方市上頓野4200-31 上頓野産業団地 TEL0949-29-6551(代)
 中営業所：〒869-1205 熊本県菊池市旭志川辺1126-8 熊本北工業団地 TEL0968-37-3101(代)
 南営業所：〒899-4317 鹿児島県霧島市国分上野原テクノパーク8番 TEL0995-48-6565(代)
 H P : <http://www.hirashima-roof.co.jp>